

Flügger H₂O Våtrumssystem Utförandeansvisning

Enligt Måleribranschens regler för våtrum 2021



Utförandeansvisningar för målning med våtrumssystem

Omfattning och produkter

Denna utförandeansvisning omfattar

Flügger Våtrumssystem VT och VA innehållande:

Flügger Dekso 20 H₂O

Flügger Wall Primer H₂O

Tasso G135V Tasso G900V

Flügger Adhesive H₂O

Flügger H₂O Seal Pro

Flügger Filler H₂O

Symboler

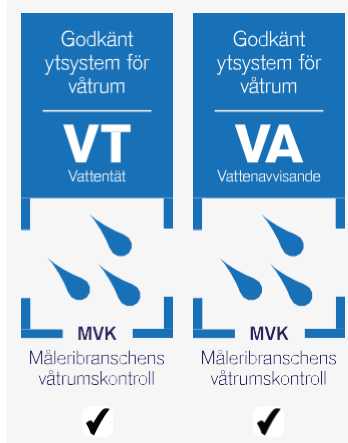



Innehållsförteckning

1. Täthetsklasser Våtrum	3
1.1 Klassangivelser	3
2. Förutsättningar	5
2.1 Underlaget	5
2.2 Genomföringar	5
3. Nymålning	6
3.1 Behandling av underlag	6
3.2 Målningssystem	6
3.3 Målningsbehandlings	7
3.4 Målningsanvisningar	9
4. Ommålning	11
4.1 Behandling av oskadade el. mindre skadade målade våtrumssystem	11
4.2 Behandling av skadade målade våtrumssystem	12
5. Efter målning	13
6. Skötselråd	13
6.1 Rengöring	13
6.2 Ventilation	13
6.3 Tätningar	13

1. Täthetsklasser Våtrum

1.1 Klassangivelser

Om dessa anvisningar följs uppfylls kraven i täthetsklass

- Vattentätt ytskikt, klass VT
- Vattenavvisande ytskikt, klass VA

Rekommenderade utrymmen

Klass VT ska användas på väggar som utsätts för vattenspolning, vattenspill eller utläckande vatten.

Klass VA ska användas på väggar och tak som utsätts för vattenstänk, våtrengöring, kondensvatten eller hög luftfuktighet.

System som uppfyller kraven för klass VT uppfyller även kraven för klass VA.

Mer information om våtzoner hittar du i Branschregler för Måleribranschens vårumskontroll.

För att säkerställa ytskiktets kvalitet är det av stor vikt att utförandeanvisningarna följs noga. En fortlöpande kontroll under arbetets gång är mycket betydelsefull. Särskild vikt bör läggas vid att förutsättningarna för arbetet är de rätta samt att alla arbetsmoment blir korrekt utförda. En MVK auktoriserad entreprenör fyller under arbetets gång i egenkontrollensblanketten. Denna dokumentation överlämnas sedan till beställaren tillsammans med en skötselanvisning efter avslutad entreprenad.

TVÄTT

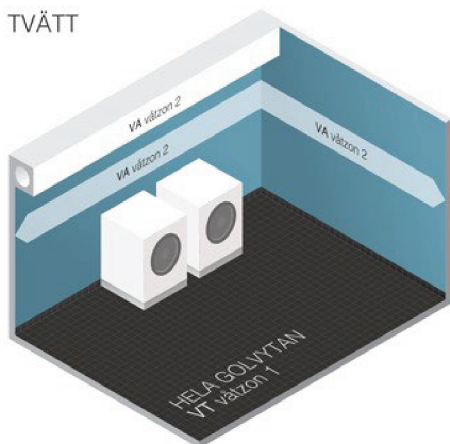

Figur 1

Minimikrav på ytor i våtzone 1 (VT) och våtzone 2 (VA) – Tvättstuga.

DUSCHVÄGGAR

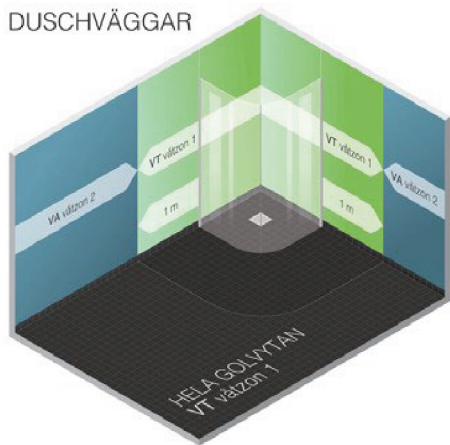

Figur 2

Minimikrav på ytor i våtzone 1 (VT) och våtzone 2 (VA) – Duschväggar om duschväggen är lägre än 2 meter och/eller inte är tätt monterad eller går ned till golv.

DUSCHVÄGGAR

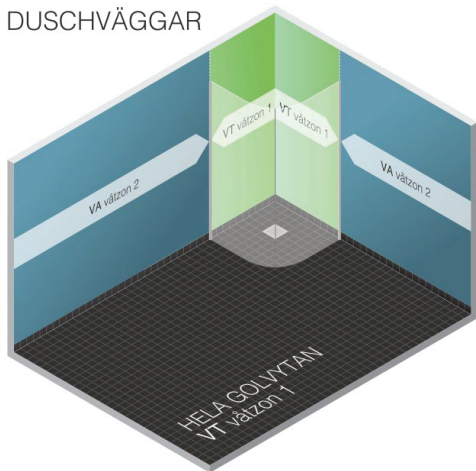

Figur 3

Minimikrav på ytor i våtzon 1 (VT) och våtzon 2 (VA) – Duschväggar om duschväggen är högre än 2 meter och är tätt monterad och går ned till golv.

DUSCH

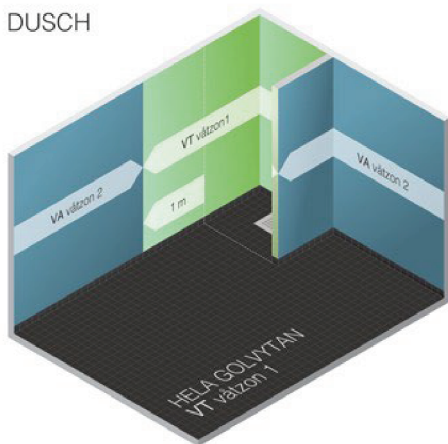

Figur 4

Minimikrav på ytor i våtzon 1 (VT) och våtzon 2 (VA) – Dusch med fastmonterad vägg.

BAD

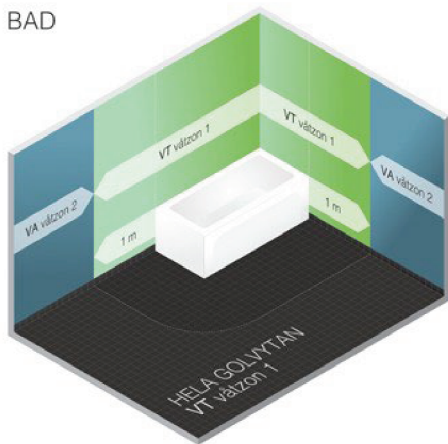

Figur 5

Minimikrav på ytor i våtzon 1 (VT) och våtzon 2 (VA) – Badkar.

2. Förutsättningar

Lufttemperaturen ska vid målningsbehandling vara lägst +10 ° C. Samma temperaturvillkor gäller för såväl material som underlag.

Torkvillkor

Under torktiden ska lufttemperaturen vara minst +10°C och den relativa luftfuktigheten under 80%. Högre temperatur och lägre luftfuktighet förkortar torktiden.

Endast material som ingår i respektive målat våtrumssystem får användas. Även väv, fog- och spackelmassor är unika för det målade våtrumssystemet och inte kan bytas mot annan produkt.

Innan arbetet påbörjas måste allt material kontrolleras så att det är ifullgott skick. Färg, lim och dylikska förvaras frostfritt.

Innertak är alltid 90 grader mot väggen annars är det per definition en väggyta.

Endast blyertspenna får användas vid märkning. Markeringar med t.ex. spritpenna, kulspets-penna, märk - eller stämpelfärg kan orsaka missfärgningar på den färdiga ytan.

2.1 Underlaget

Underlaget som kan bestå av betong, skivmaterial eller puts ska vara torrt, rent, porfritt och jämnt samt ha för ändamålet tillräckligt

hållfast yta. Underlaget ska vara fritt från hinder som försvårar monteringen av målnings-systemet.

Skivmaterialet ska vara lämpligt för målning av våtrumssystem och monterat enligt leverantörens anvisning förutsatt att de inte strider mot dessa branschregler.

Kartongklädd gipsskiva får användas.

Skavremsa

På kartongklädd gipsskiva ska pappersremsa användas.

Vid val av annan skiva än kartongklädd gips så ska skarvremsa rekommenderas av skivleverantören.

Är du osäker på om underlaget passar för målade våtrumssystem, kontakta din färgleverantör. Beklädnadsskivor av trä och träbaserade material får inte användas.

Före behandling ska senaste version av AMA Hus konsulteras och följas gällande krav på underlagets beskaffenhet.

2.2 Genomföringar

För att tätskikt vid applicering ska komma så nära installerade rör som möjligt får ej blandare och/eller täckbricka vara monterade på rören.

Tätning av genomföringar före applicering av målade tätskikt

Till spackling används Flügger Filler H₂O. Som tätningsmedel ska Flügger H₂O Seal Pro användas.

3. Nymålning

3.1 Behandling av underlag

Följande krav på behandling av underlaget syftar till att ge ett tillräckligt slätt underlag och möjliggöra god vidhäftning för tätskiktet. Vid val av underbehandling gäller generellt att antalet spacklingar är beroende av underlagets yta och spackelmassans fyllighet. Alla underlag ska rengöras innan ytterligare behandling utförs. Damm, lösa partiklar och andra föroreningar som försämrar vidhäftningen och ytjämnheten ska avlägsnas noggrant.

Sugande underlag

Starkt sugande och ytsvaga underlag såsom vissa puts-, spackel- och betongytor kan ge upphov till dålig vidhäftning.

Alla typer av underlag

Alla underlag ska grundas med Flügger Wall Primer H₂O

Obehandlade underlag

Skivor

Skruvhål, skarvar och övriga ojämnheter ska spacklas.

Skarvremsa ska användas under målade våtrumssystem utan armerande material mentkan med fördel användas under alla målade våtrumssystem.

Val av skarvremsa ska rekommenderas av skivleverantören.

Skivornas skarvar ska vara understödda.

Våtrumsvävens skarv ska vara förskjuten i förhållande till skivmaterialets skarv med minst 10cm.

Vid önskemål om hög ytjämnhet bredspacklas skivan innan montering av väven (VT), eller innan grundning (VA).

Puts

Bredspackling.

Betong

Spackling av håligheter och skarvar. Vid önskemål om hög ytjämnhet bredspacklas ytan innan montering av väven (VT), eller innan grundning (VA).

3.2 Målningssystem

Uppbyggnad av våtrumssystemet

Klass VA

- Spackling sker med Flügger Filler H₂O
- Grundning sker med Flügger Wall Primer H₂O
- Mellan och färdigstrykning sker med Flügger Dekso 20 H₂O

Klass VT

- Spackling sker med Flügger Filler H₂O
- Förlimning med Flügger Wall Primer H₂O
- Vävklistring med Flügger Adhesive H₂O och Tasso våtrumsväv G135V eller Tasso G900V
- Grundning efter torkning med Flügger Wall Primer H₂O
- Mellan och färdigstrykning med Flügger Dekso 20 H₂O

Påläggsmängden kan mätas med våtfilmskam.



3.3 Målningsbehandlinger

Anvisningar för utförande

Klass VT

Spackling sker med Flügger Filler H₂O. Förlimning med Flügger Wall Primer H₂O. Vävklistring med Flügger Adhesive H₂O och Tasso våtrumsväv G135V eller Tasso G900V. Grundning efter torkning med Flügger Wall Primer H₂O. Mellan och färdigstrykning med Flügger Dekso 20 H₂O.

Klass VA

Spackling sker med Flügger Filler H₂O. Grundningen ska göras med med Flügger Wall Primer H₂O. Mellan och färdigstrykning med Flügger Dekso 20 H₂O.

Påläggsmängden kan mätas med våtfilmskam

Underbehandlingen avgörs av underlagets typ (tex skivor, betong och puts) och struktur. De behandlingar som anges här är minimikrav. Tänk på att underbehandlingen avgör hur slutresultatet blir.

Målningsbehandlinger - Nymålning

Klass VA

Produktnamn	Flügger H ₂ O Våtrumssystem VA
Spackling med eller utan remsa. Sepunkt 2.1	Utföres med: Flügger Filler H ₂ O
Grundning	Utföres med: Flügger Wall Primer H ₂ O . Materialåtgång: 4 m ² /liter, våtfilmstjocklek 250 my
Mellanstrykning	Utföres med: Flügger Dekso 20 H ₂ O. Materialåtgång: 7 m ² /liter, våtfilmstjocklek 150 my
Färdigstrykning	Utföres med: Flügger Dekso 20 H ₂ O. Materialåtgång: 7 m ² /liter, våtfilmstjocklek 150 my

Mellanrum mellan genomföring och håltagning ska före grundningen tätas med en sträng av fogmassa.

Fogmassa

Flügger H₂O Seal Pro

Vid maskering i samband med vävsättning/ grundning/målning över mattkanten, rekommenderas borttagning av maskerings-tejpen snarast efter varje behandling. De elastiska färgskikten kan i annat fall skadas i samband med avmaskeringen.



Klass VT

Ingående produkter	Flügger H ₂ O Våtrumssystem VT
Spackling med eller utan remsa. Sepunkt 2.1	Utföres med: Flügger Filler H ₂ O.
Förlimning	Utföres med Flügger Wall Primer H ₂ O. Materialåtgång: 6 m ² /liter och våtfilms-tjocklek 175 my i samband med förlimning.
Vävtyp	Tasso Våtrumsväv G900V eller G 135V.
Vävklistring	Utföres med Flügger Adhesive H ₂ O. Materialåtgång: 5 m ² /liter och våtfilms-tjocklek 200 my och Tasso våtrumsväv G135V eller Tasso G900V.
Grundning	Utföres med Flügger Wall Primer H ₂ O. 6 m ² /liter, våtfilmstjocklek 175 my för respektive vävstruktur som ingår i systemet.
Mellanstrykning	Utföres med Flügger Dekso 20 H ₂ O. 8 m ² /liter, våtfilmstjocklek 125 my för respektive vävstruktur som ingår i systemet.
Färdigstrykning	Utföres med Flügger Dekso 20 H ₂ O och åtgång 8 m ² /liter, våtfilmstjocklek 125 my.

Mellanrum mellan genomföring och håltagning ska före vävklistring och grundning tätas med en strängavfogmassa.

Fogmassa

Flügger H₂O Seal Pro, övermålningsbart tätningsmedel.

Vid maskering i samband med vävsättning/ grundning/målning över mattkanten, rekommenderas borttagning av maskerings-tejpen snarast efter varje behandling. De elastiska färgskikten kan i annat fall skadas i samband med avmaskeringen.

3.4 Målningsanvisningar

Anslutningar till befintliga ytor

Anslutning till uppvikta plastmatta på golv

Kontrollera att den uppvikta plastmattan har god vidhäftning till väggen. Språnget mellan plastmattan och väggen ska spacklas och slipas

av. Ev. spackel på plastmattan avlägsnas. För system innehållande armerande material (våtrumsväv) dras materialet ned minst 30 mm över kanten på plastmattan. Färgen strykes så att den når ca 5 mm nedanför det armerande materialets kant. Våtrumssystemet måste avslutas minst 65 mm från golvet. Se Figur 6.

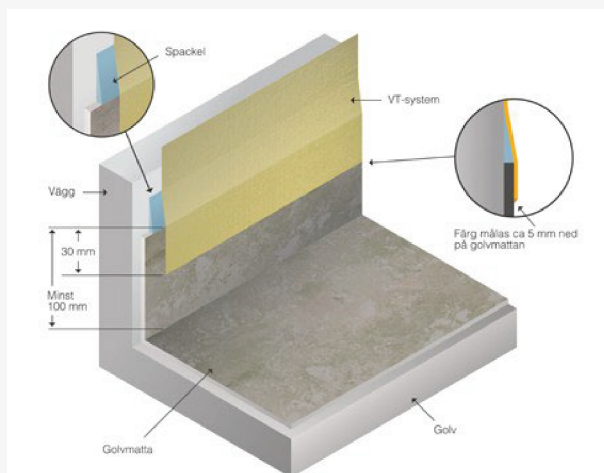

Figur 6

Instruktion för anslutning till uppvikta plastmatta på golv.

Anslutning till plastmatta med halkskydd

För att uppnå en tät anslutning mellan mattkant och ytskikt ska de upphöjningar som

utgör halkskydd slipas bort 35 mm ned från överdel mattkant så att underlaget blir plant innan golvmattna skant spacklas ut. Se Figur 7.

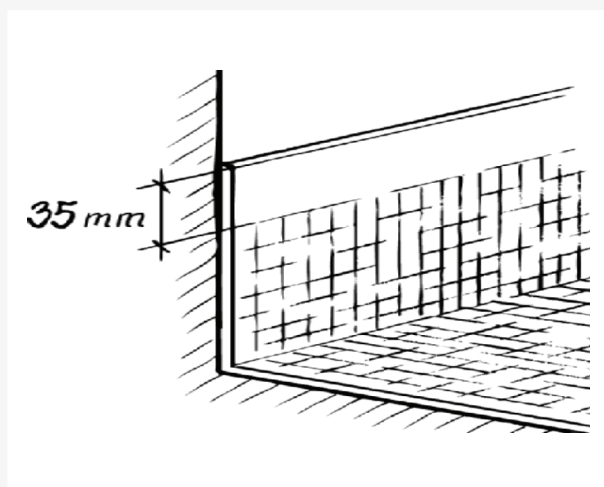

Figur 7

Anslutning till plastmatta med halkskydd.

Ytbehandlad plastmatta

På nya plastmattor kan det finnas ett skikt med ytbehandling som kan påverka vidhäftningen negativt. Detta måste avlägsnas på den delen av uppviket som ska utgöra underlag för tätskiktet för att uppnå bra vidhäftning. För övrigt gäller samma utförande som vid anslutning till plastmatta.

Anslutning till våtvägsbeklädnad

Anslutning mellan våtvägsbeklädnad (t.ex. våtrumsmatta på vägg) och målade våtrumssystem ska utföras på samma sätt som vid anslutning med uppvikt plastmatta, enligt Figur 6, men omlott i sidled.

Anslutning till keramiska material på väggar

Målningsbehandlingen ska överlappa det keramiska materialets tätskikt så att fukt inte tränger in bakom tätskikten.

När ett målat våtrumssystem möter keramiska material på väggar, både horisontellt och vertikalt, ska överlappningen mellan målad yta och det keramiska materialets tätskikt vara minst 30 mm.

Överlappningen säkerställer att fukt inte tränger in bakom tätskikten.

Anslutning till keramiska material på golv

Målningsystemets lim och armerande material (glasfiberväv) ska dras ned till kakel-/klinkerkanten och överlappa kakel-/klinkertätskiktet med ca 30 mm. Våtrumssystemet måste avslutas minst 65 mm från golvet.

Avskärningen av det armerande materialet (glasfiberväven) ska göras på sådant sätt att underliggande tätskikt inte skadas. Säkrast är att vika det armerande materialet (glasfiberväven) mot kakel-/klinkerkanten och markera med blyertspenna i vecket. Därefter lossas det armerande materialet (glasfiberväven) i nederkant och materialet klipps av. Grundfärgen stryks sedan över den avklippta kanten av armerande material (glasfiberväv) och ut på kakel-/klinkerkanten.

Täckfärgen stryks därefter ytterligare ett par mm utanför grundfärgen på kakel-/klinkerkanten. Se Figur 8.

Fogsträng på keramiskt material

Flügger H₂O Seal Pro, övermålningsbart tätningsmedel som ska övermålas.

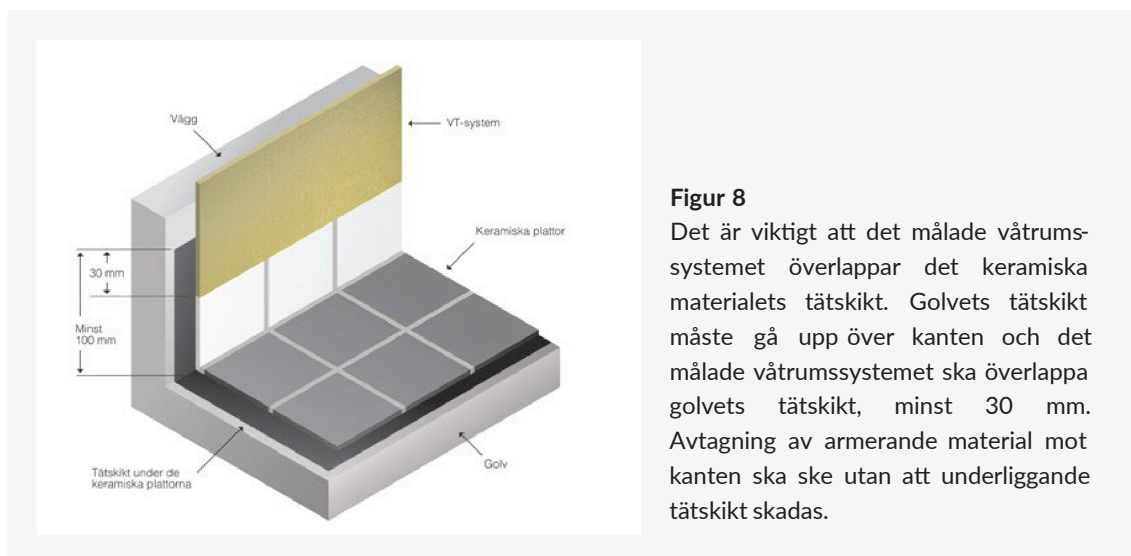

Figur 8

Det är viktigt att det målade våtrumssystemet överlappar det keramiska materialets tätskikt. Golvets tätskikt måste gå upp över kanten och det målade våtrumssystemet ska överlappa golvets tätskikt, minst 30 mm. Avtagning av armerande material mot kanten ska ske utan att underliggande tätskikt skadas.

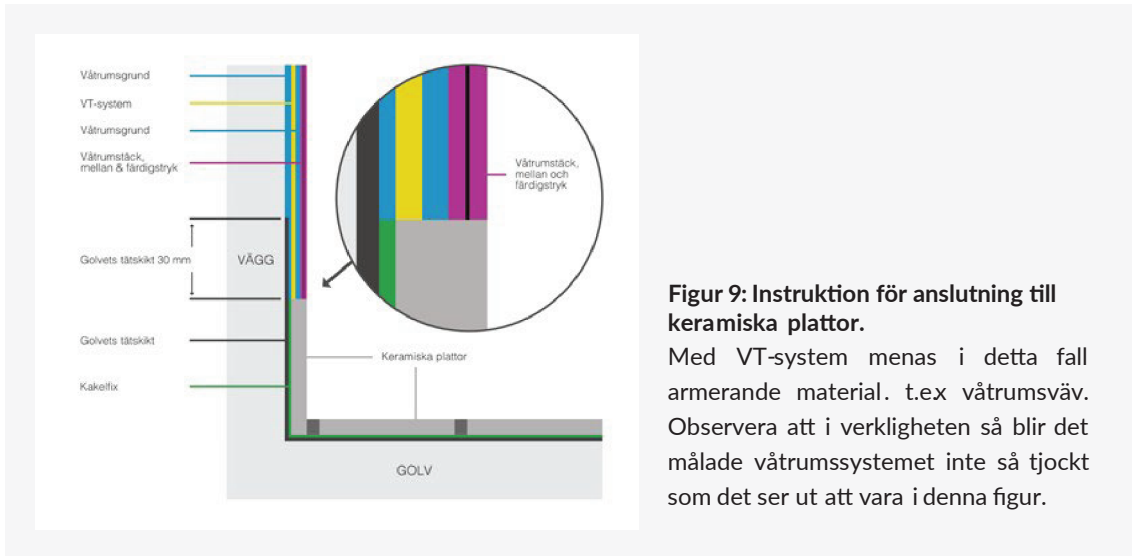

Figur 9: Instruktion för anslutning till keramiska plattor.

Med VT-system menas i detta fall armerande material. t.ex vårumsväv. Observera att i verkligheten så blir det målade våtrumssystemet inte så tjockt som det ser ut att vara i denna figur.

4. Ommålning

Om underlaget är okänt, ej avsett för att målas på*, eller inte är reparerbart så ska det avlägsnas helt. Dvs. all befintlig klädsel ska tas ned och underlaget (skivan under) återställas till nyskick. Därefter behandlas väggen som vid nymålning.

**t.ex. vårumstapet, väggmatta eller kakel.*

För att ommålning ska kunna göras ska underlaget bestå av befintligt MVK-godkänt våtrumssystem. Detta måste kunna säkerställas innan arbetet påbörjas.

4.1 Behandling av oskadade eller mindre skadade målade våtrumssystem

Som mindre skadade avses väggyta med mindre enstaka hål (upp till 10mm).

Fogmassa

Flügger H₂O Seal Pro

Förberedelse av yta för vidare arbete

Rengör först från smuts och fett med målartvätt. Skölj noga efter rengöringen. Kalkutfällningar finns mer eller mindre i alla våtutrymmen, dessa löses upp med ett surt rengöringsmedel.

Förekommer mögelangripna ytor behandlas dessa med mögeltvätt. Som tätningsmedel till tätningar för genomföringar och till angränsande material ska Flügger H₂O Seal Pro, eller likvärdigt övermålningsbart tätning smedel, användas.

Tvättmedel och tätningsmedel

Målartvätt Fluren 37 används för rengöring. Surt rengöringsmedel Fluren 33 för att lösa kalkutfällningar. Mögeltvätt Fluren 39 Ren & Frisk för mögelangripna områden. Flügger H₂O Seal Pro används som övermålningsbart tätningsmedel.

Färgtyp och färgmängd

Utföres 2 strykningar med Flügger Dekso 20 H₂O och åtgång 8 m²/liter, våtfilmstjocklek 125 my.

4.2 Behandling av skadade målade våtrumssystem

Det är byggherren som ansvarar för om lagning utan komplett nedtagning av befintligt system kan utföras. Nedtagning av befintligt system innebär oftast att underliggande material skadas så att totalt utbyte av t.ex. gips måste göras. Därefter behandlas ytan som vid nymålning.

Större hål i VT-system (MVK-godkänt våtrumssystem) kräver lagning av hel vägg, dvs. från hörn till hörn. Lagning förutsätter att golvet och väggkonstruktionen är intakta.

Exempel på större lagningar beskrivs i ett separat dokument.

Ommålning/lagning

Tidigare klassning på målningsystemet avgör klassningen på ommålningen: VA eller VT.

Mindre hål (max 10 mm) lagas med tätningsmedel.

Större skador på VT-system behandlas från hörn-till-hörn enligt **punkt 3.3 Målningsbehandlingar (klass VT)**.





5. Efter målning

Efter avslutat arbete tillses att kvalitetsdokumentationen (egenkontrollen) är ifylld korrekt och att den överlämnas till beställaren tillsammans med skötselrådet.

Målningsbehandlingen ska torka i 7 dygn vid normal ventilation och rumstemperatur innan den utsätts för vattenbegjutning.

6. Skötselråd

Efter rekommenderad torktid (7 dygn) ska skötsel av våtutrymmet ske enligt nedan för att den tekniska livslängden på 10 år ska kunna uppnås.

Skötselråd

Finns på vår hemsida: www.flugger.se

6.1 Rengöring

Väggar måste med jämna mellanrum rengöras från kalkavlagringar, tvålrester och liknande. Speciellt viktigt är detta vid utsatta lägen såsom duschplatsen, vid och under badkar, och tvättställ. Badkarsfronter bör lyftas bort så att golv och väggar blir åtkomliga. Använd kalklösande rengöringsmedel och mjuk borste vid behov.

6.2 Ventilation

Ventilationen i våtutrymmet ska vara fullgod enligt Boverkets regler så att luftfuktigheten hålls nere och möjligheterna för mögeltillväxt begränsas.

6.3 Tätningar

Kontrollera att tätningar kring genomföringar och håltagningar är intakta. Täta nya håltagningar omgående.



Måleribranschens våtrumskontroll
c/o Sveff. Box 5501. 114 85 Stockholm
MVK@ktf.se
www.vatrumsmalning.se



Flügger utvecklar och marknadsför ett brett sortiment inom färg, träskydd, spackel, tapet och verktyg av hög kvalitet. Hos Flügger färg träffar du alltid fackligt kompetenta medarbetare, som kan ge dig den goda vägledningen som Flügger är känt för. Tillsammans med vår höga produktkvalitet ger det dig de bästa förutsättningarna för ett bra resultat hela vägen genom ditt projekt.

Flügger har varit leverantör inom måleribranschen i över 125 år och sedan 1975 har vi också erbjudit professionell vägledning och försäljning till privatpersoner genom etableringen av Flügger färgkedjan. Flügger har sammanlagt nästan 400 butiker i Sverige, Danmark, Norge, Polen, Island och Kina.

Flügger COLORS
THAT MATTER

